

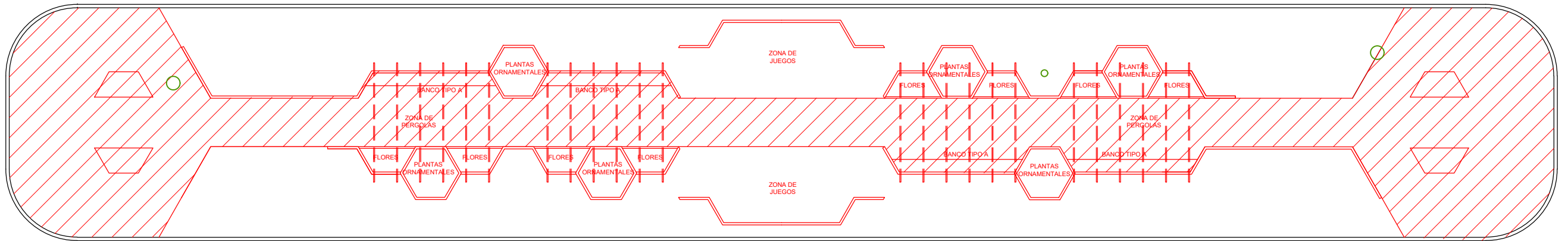

CALLE: C DE TUCUMAN





CALLE: LEGUIZAMON

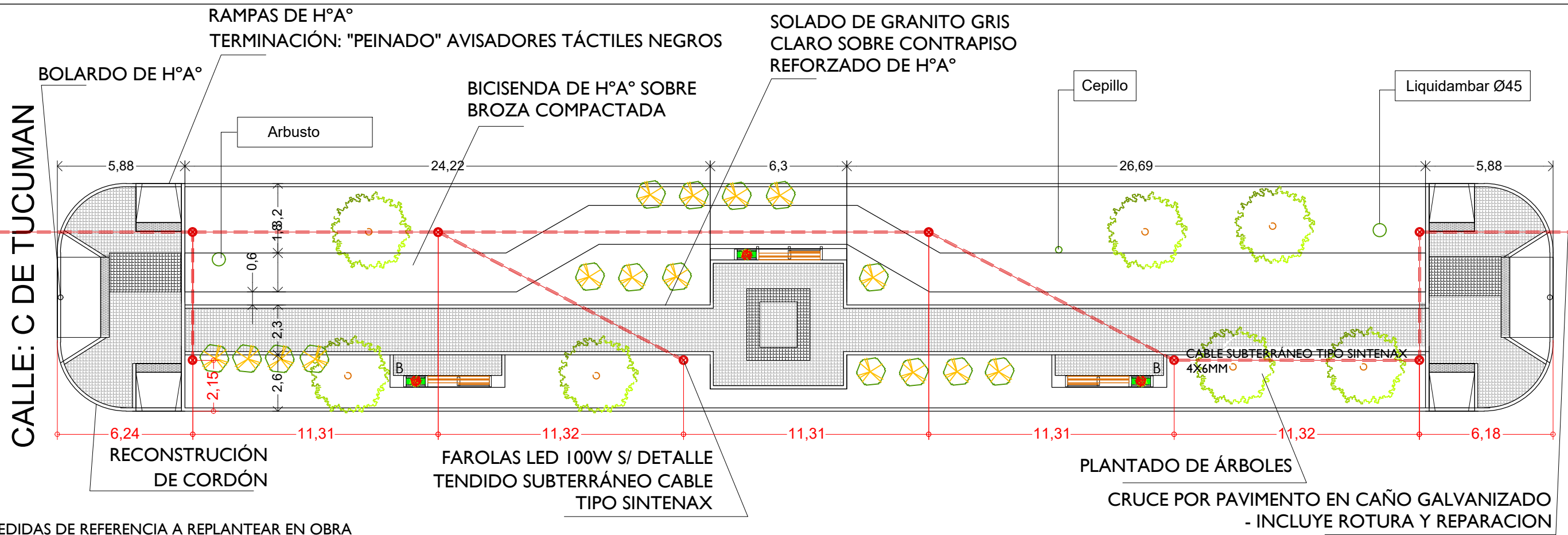

ELEMENTOS A DEMOLER 293m<sup>2</sup>

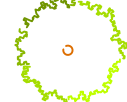

\*MEDIDAS DE REFERENCIA A REPLANTEAR EN OBRA

-  SOLADO PEATONES: 208 m<sup>2</sup>
-  BANCOS: 1 u. tipo A y 2 u. tipo B
-  SOLADO BICISENDA: 105 m<sup>2</sup>
-  ÁRBOLES: 7u.
-  LUMINARIAS: 8 u.

PUESTA EN VALOR BVRD YRIGOYEN TRAMO BVRD CONSTITUYENTES - URQUIZA

PLANTA DEMOLICIÓN / REFORMAS

|        |       |        |        |       |          |
|--------|-------|--------|--------|-------|----------|
| LAM N° | 02    | DIBUJO | S.G.C. | FECHA | DIC 2022 |
| ESCALA | 1:200 | REVISÓ | H.G.M. | NOTAS |          |

 Coordinación de PLANIFICACIÓN  
Municipalidad de Concepción del Uruguay

  
MUNICIPALIDAD DE CONCEPCION DEL URUGUAY

CALLE: 14 DE JULIO



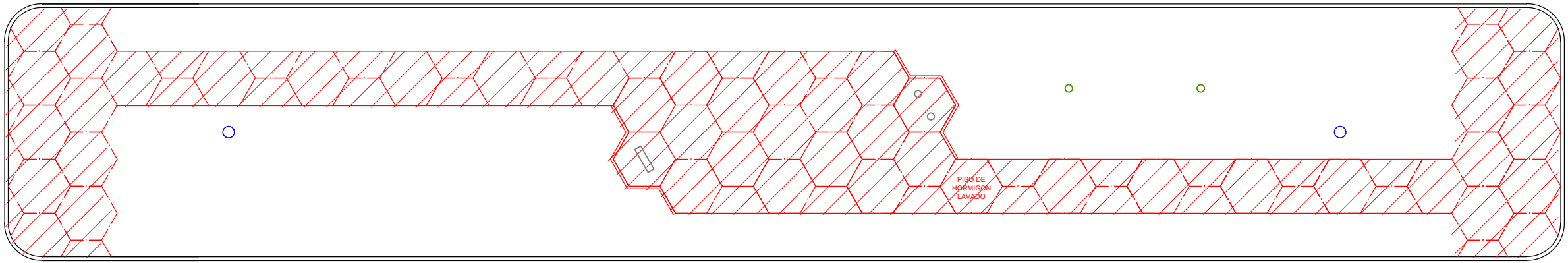

CALLE: C DE TUCUMAN

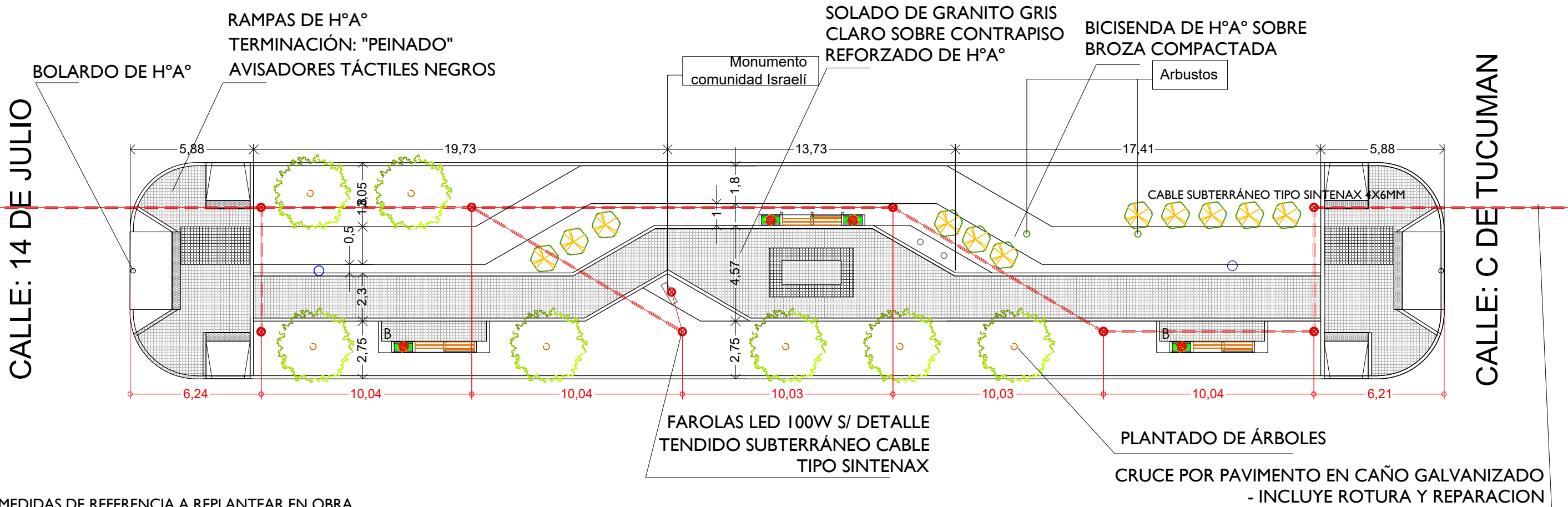

ELEMENTOS A DEMOLER 253m2

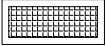

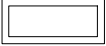
\*MEDIDAS DE REFERENCIA A REPLANTEAR EN OBRA

-  SOLADO PEATONES: 195,6m<sup>2</sup>
-  BANCOS: 1u. tipo A y 2 u. tipo B
-  SOLADO BICISENDA: 95m<sup>2</sup>
-  ÁRBOLES: 7u.
-  LUMINARIAS: 8 u.

PUESTA EN VALOR BVRD YRIGOYEN TRAMO BVRD CONSTITUYENTES - URQUIZA

PLANTA DEMOLICIÓN / REFORMAS

|        |       |        |        |       |          |
|--------|-------|--------|--------|-------|----------|
| LAM N° | 03    | DIBUJO | S.G.C. | FECHA | DIC 2022 |
| ESCALA | 1:200 | REVISÓ | H.G.M. | NOTAS |          |

Coordinación de  
**PLANIFICACIÓN**  
Municipalidad de Concepción del Uruguay



MUNICIPALIDAD DE CONCEPCION DEL URUGUAY



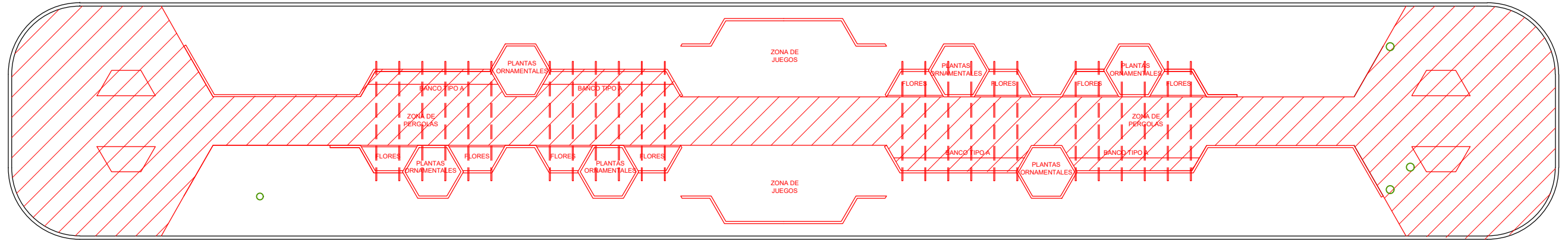

CALLE: AMEGUINO

CALLE: 14 DE JULIO

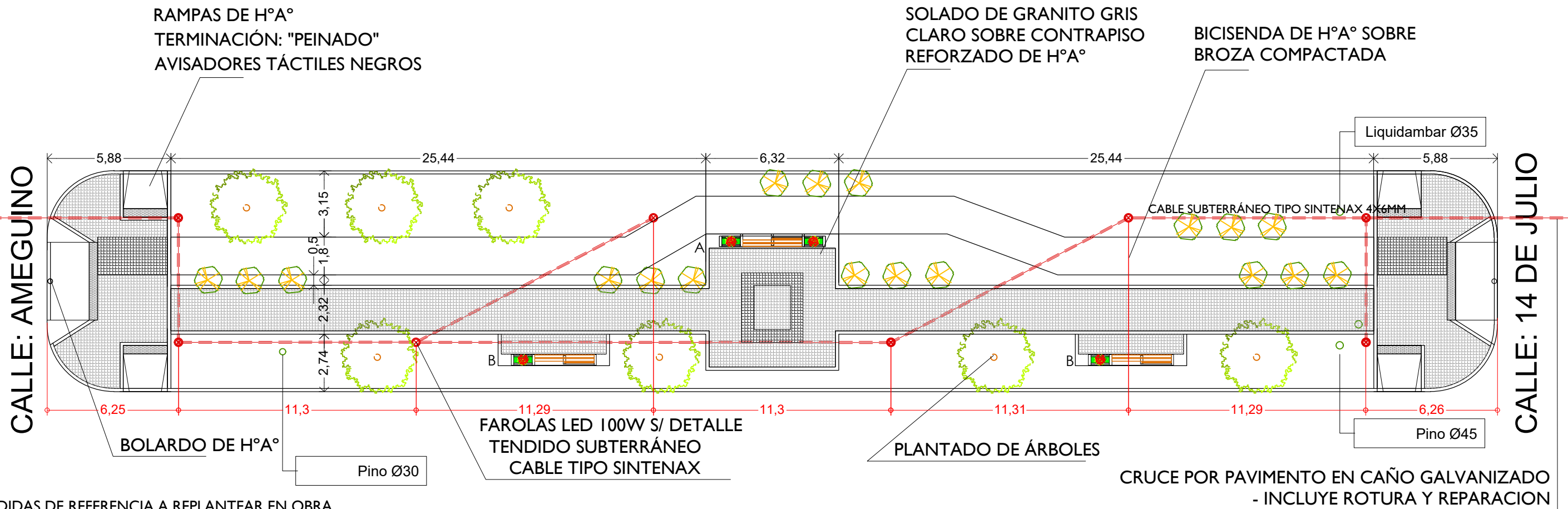

ELEMENTOS A DEMOLER 293m<sup>2</sup>



-  SOLADO PEATONES: 205m<sup>2</sup>
-  BANCOS: 1u. tipo A y 2u. tipo B
-  SOLADO BICISENDA: 105m<sup>2</sup>
-  ÁRBOLES: 7u.
-  LUMINARIAS: 8 u.

PUESTA EN VALOR BVRD YRIGOYEN TRAMO BVRD CONSTITUYENTES - URQUIZA

PLANTA DEMOLICIÓN / REFORMAS

|        |       |        |        |       |          |
|--------|-------|--------|--------|-------|----------|
| LAM N° | 04    | DIBUJO | S.G.C. | FECHA | DIC 2022 |
| ESCALA | 1:200 | REVISÓ | H.G.M. | NOTAS |          |

Coordinación de  
**PLANIFICACIÓN**  
Municipalidad de Concepción del Uruguay



MUNICIPALIDAD  
DE CONCEPCION DEL URUGUAY

CALLE: CAROSINI

CALLE: AMEGUINO

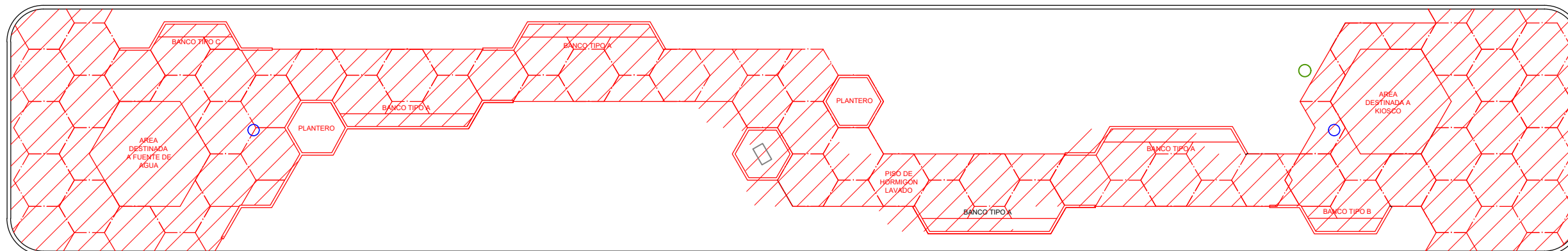



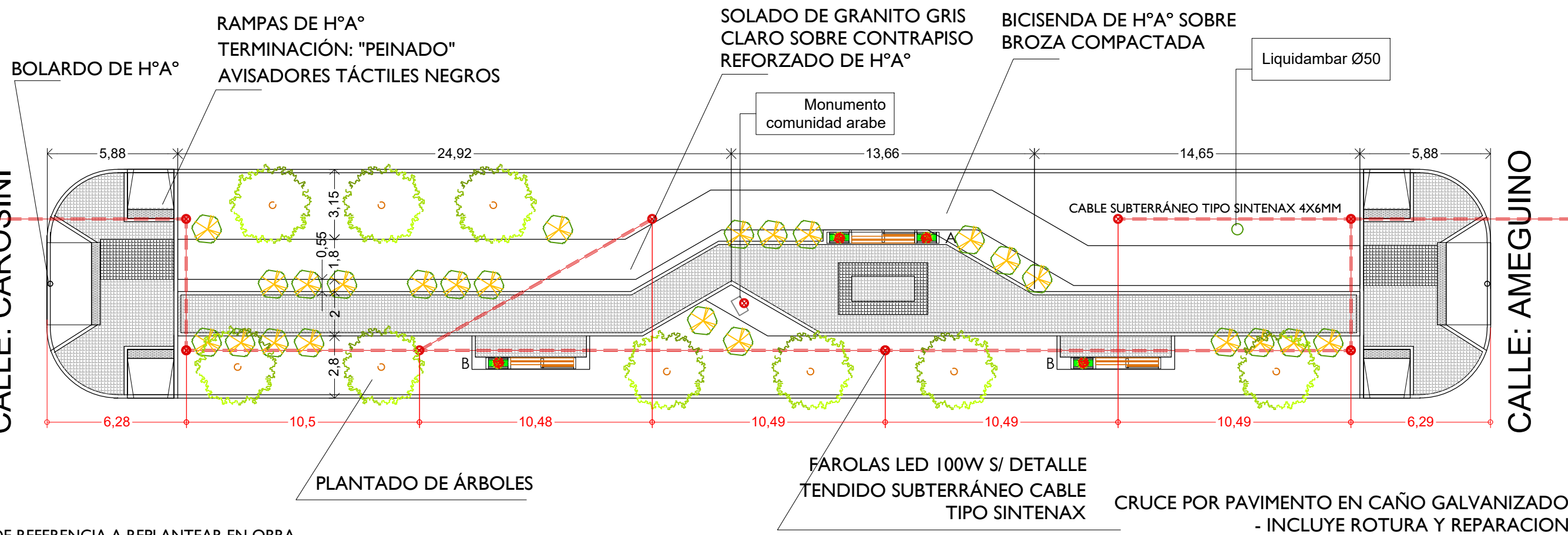

ELEMENTOS A DEMOLER 130m2

CALLE: CAROSINI

CALLE: AMEGUINO

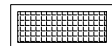

\*MEDIDAS DE REFERENCIA A REPLANTEAR EN OBRA

-  SOLADO PEATONES: 182m2
-  BANCOS: 1 u. tipo A y 2 u. tipo B
-  SOLADO BICISENDA: 99 m2
-  ÁRBOLES: 9u.
-  LUMINARIAS: 8 u.

PUESTA EN VALOR BVRD YRIGOYEN TRAMO BVRD CONSTITUYENTES - URQUIZA

PLANTA DEMOLICIÓN / REFORMAS

|        |       |        |        |       |          |
|--------|-------|--------|--------|-------|----------|
| LAM N° | 05    | DIBUJO | S.G.C. | FECHA | DIC 2022 |
| ESCALA | 1:200 | REVISÓ | H.G.M. | NOTAS |          |

Coordinación de  
**PLANIFICACIÓN**  
Municipalidad de Concepción del Uruguay



CALLE: CHACABUCO

CALLE: CAROSINI

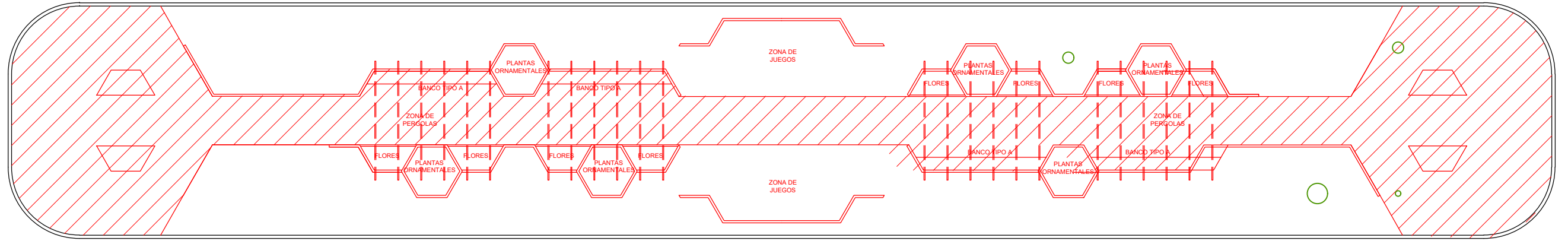

ELEMENTOS A DEMOLER 294m<sup>2</sup>

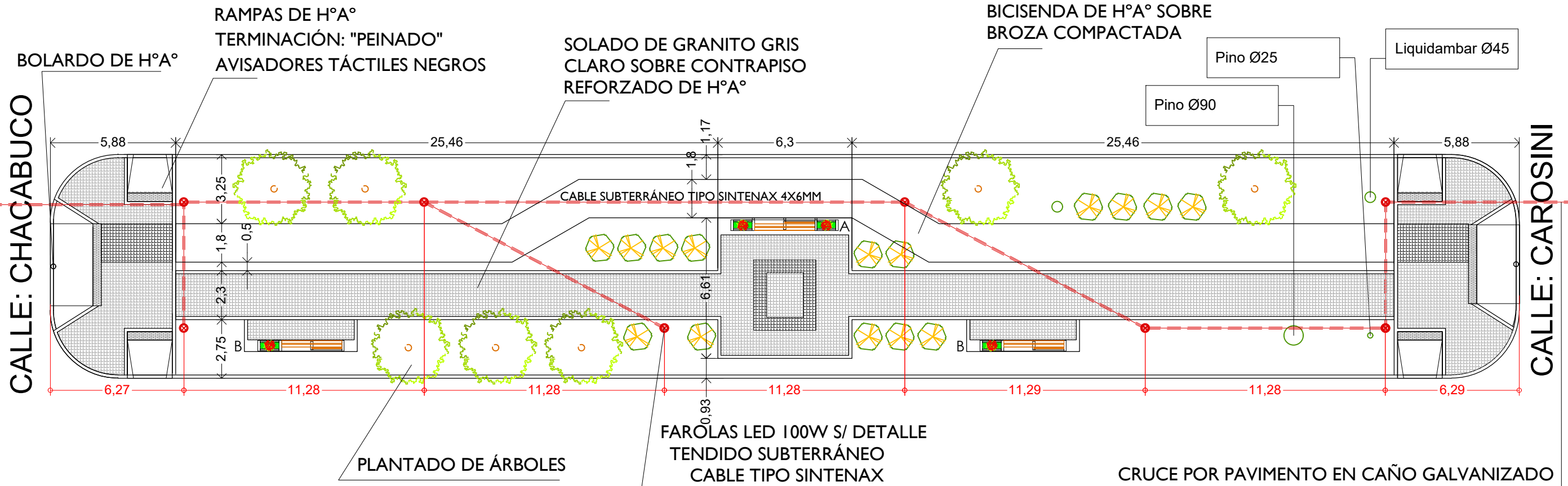

\*MEDIDAS DE REFERENCIA A REPLANTEAR EN OBRA

- SOLADO PEATONES: 209 m<sup>2</sup>
- BANCOS: 1 u. tipo A y 2 u. tipo B
- SOLADO BICISENDA: 105 m<sup>2</sup>
- ÁRBOLES: 7u.
- LUMINARIAS: 8 u.

PUESTA EN VALOR BVRD YRIGOYEN TRAMO BVRD CONSTITUYENTES - URQUIZA

PLANTA DEMOLICIÓN / REFORMAS

|        |       |        |        |       |          |
|--------|-------|--------|--------|-------|----------|
| LAM N° | 06    | DIBUJO | S.G.C. | FECHA | DIC 2022 |
| ESCALA | 1:200 | REVISÓ | H.G.M. | NOTAS |          |

Coordinación de PLANIFICACIÓN  
Municipalidad de Concepción del Uruguay

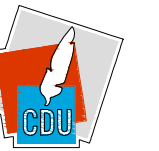

MUNICIPALIDAD DE CONCEPCION DEL URUGUAY

CALLE: MILLAN



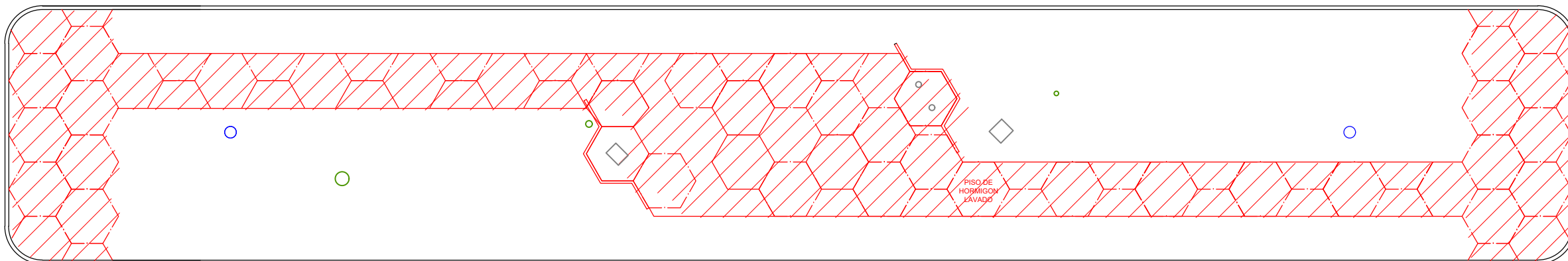

CALLE: CHACABUCO

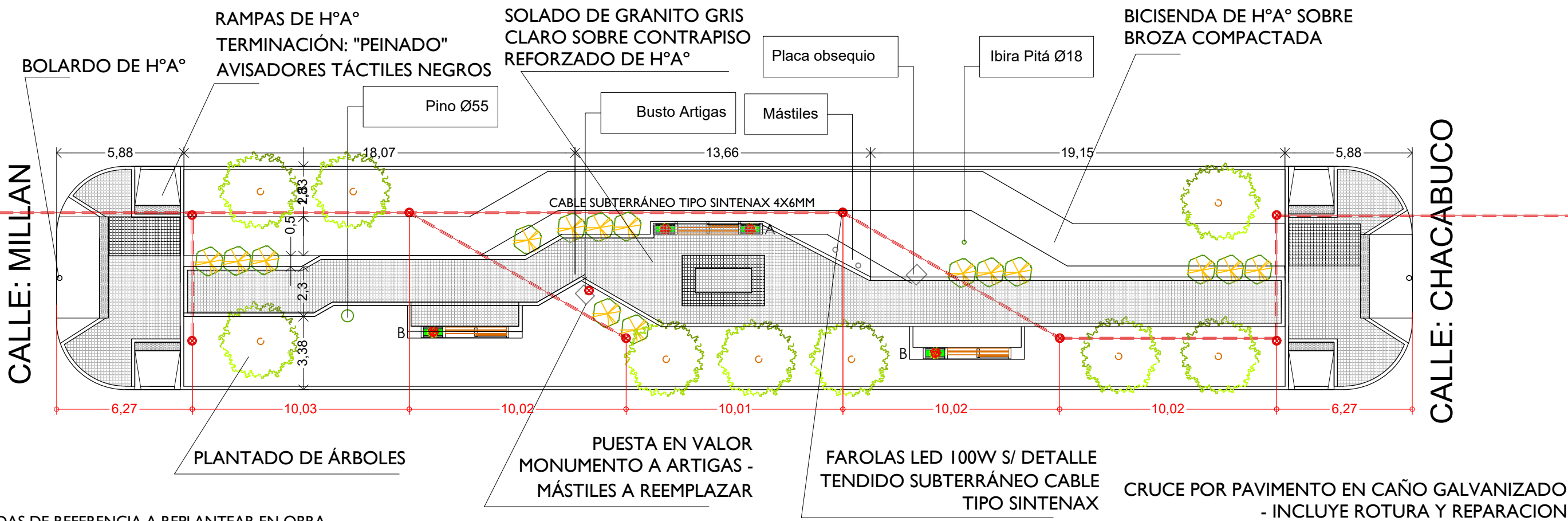

ELEMENTOS A DEMOLER 254m<sup>2</sup>



\*MEDIDAS DE REFERENCIA A REPLANTEAR EN OBRA

-  SOLADO PEATONES: 175m<sup>2</sup>
-  BANCOS: 1 u. tipo A y 2 u. tipo B
-  SOLADO BICISENDA: 96m<sup>2</sup>
-  ÁRBOLES: 9u.
-  LUMINARIAS: 8 u.

PUESTA EN VALOR BVRD YRIGOYEN TRAMO BVRD CONSTITUYENTES - URQUIZA

PLANTA DEMOLICIÓN / REFORMAS

|        |       |        |        |       |          |
|--------|-------|--------|--------|-------|----------|
| LAM N° | 07    | DIBUJO | S.G.C. | FECHA | DIC 2022 |
| ESCALA | 1:200 | REVISÓ | H.G.M. | NOTAS |          |

 Coordinación de  
**PLANIFICACIÓN**  
 Municipalidad de Concepción del Uruguay

  
**MUNICIPALIDAD DE CONCEPCION DEL URUGUAY**

CALLE: MAIPU



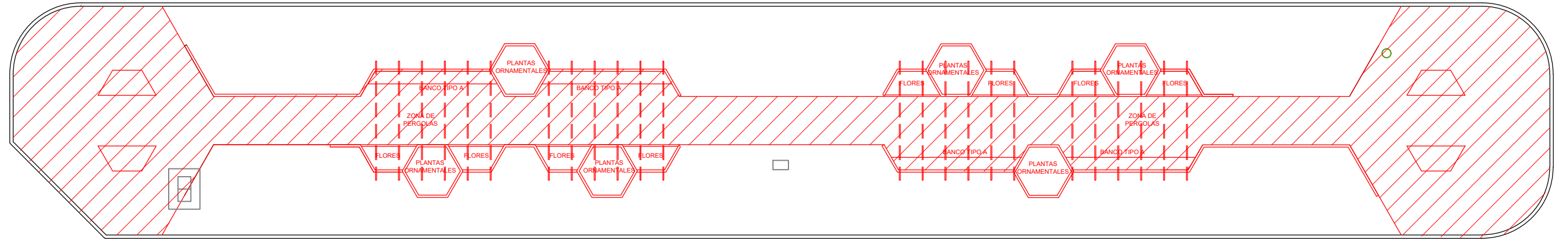

CALLE: MILLAN

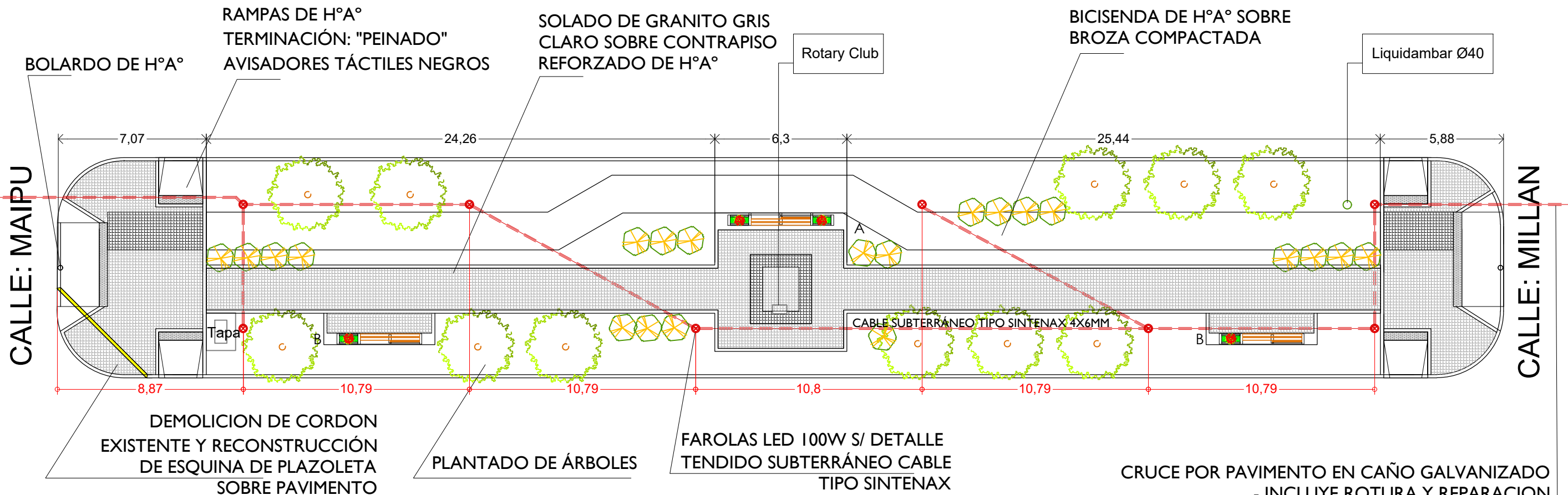

ELEMENTOS A DEMOLER 288m<sup>2</sup>



\*MEDIDAS DE REFERENCIA A REPLANTEAR EN OBRA

-  SOLADO PEATONES: 179m<sup>2</sup>
-  BANCOS: 1 u. tipo A y 2 u. tipo B
-  SOLADO BICISENDA: 103m<sup>2</sup>
-  ÁRBOLES: 11 u.
-  LUMINARIAS: 8 u.

PUESTA EN VALOR BVRD YRIGOYEN TRAMO BVRD CONSTITUYENTES - URQUIZA

PLANTA DEMOLICIÓN / REFORMAS

|        |       |        |        |       |          |
|--------|-------|--------|--------|-------|----------|
| LAM N° | 08    | DIBUJO | S.G.C. | FECHA | DIC 2022 |
| ESCALA | 1:200 | REVISÓ | H.G.M. | NOTAS |          |

 Coordinación de  
**PLANIFICACIÓN**  
Municipalidad de Concepción del Uruguay

  
MUNICIPALIDAD  
DE CONCEPCION DEL URUGUAY



CALLE: REIBEL

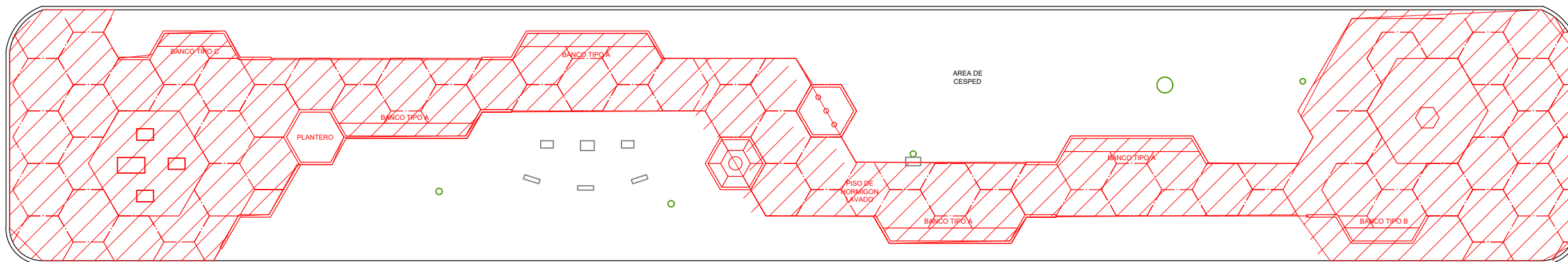

CALLE: MAIPU

ELEMENTOS A DEMOLER 344m2

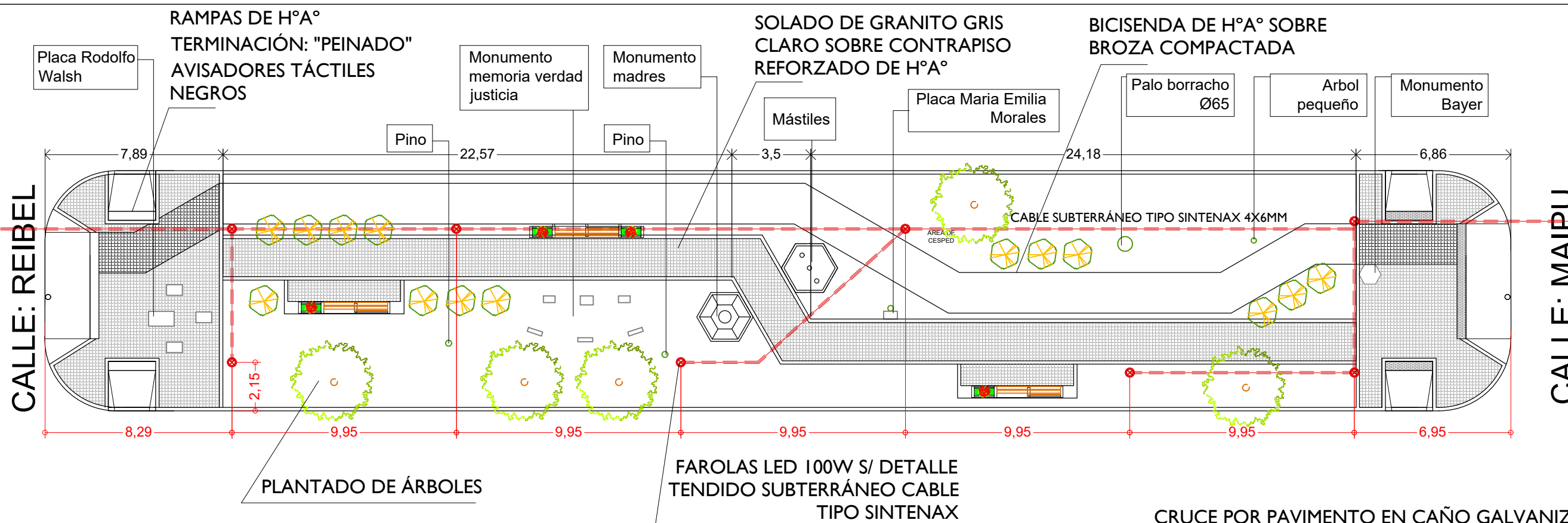

CALLE: REIBEL

CALLE: MAIPU

\*MEDIDAS DE REFERENCIA A REPLANTEAR EN OBRA

- SOLADO PEATONES: 205m2
- BANCOS: 1 u. tipo A y 2 u. tipo B
- SOLADO BICISENDA: 94m2
- ÁRBOLES: 5u.
- LUMINARIAS: 8 u.

PUESTA EN VALOR BVRD YRIGOYEN TRAMO BVRD CONSTITUYENTES - URQUIZA

PLANTA DEMOLICIÓN / REFORMAS

|        |       |        |        |       |          |
|--------|-------|--------|--------|-------|----------|
| LAM N° | 09    | DIBUJO | S.G.C. | FECHA | DIC 2022 |
| ESCALA | 1:200 | REVISÓ | H.G.M. | NOTAS |          |

Coordinación de  
**PLANIFICACIÓN**  
Municipalidad de Concepción del Uruguay



CALLE: SCELZI

CALLE: REIBEL

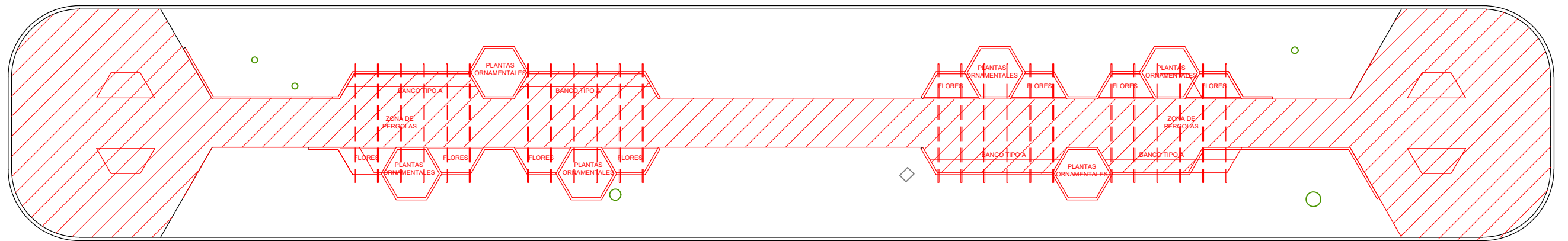



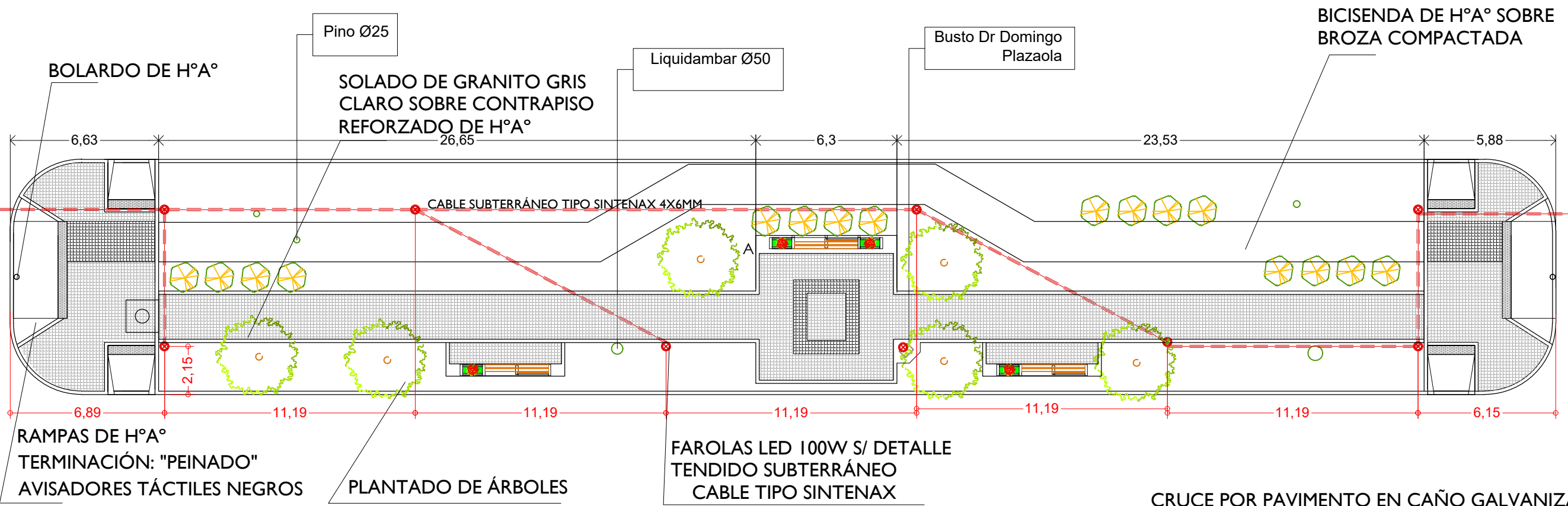

ELEMENTOS A DEMOLER 292m<sup>2</sup>

CALLE: SCELZI

CALLE: REIBEL

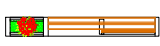

\*MEDIDAS DE REFERENCIA A REPLANTAR EN OBRA

-  SOLADO PEATONES: 207m<sup>2</sup>
-  BANCOS: 1 u. tipo A y 2 u. tipo B
-  SOLADO BICISENDA: 103m<sup>2</sup>
-  ÁRBOLES: 6u.
-  LUMINARIAS: 8 u.

PUESTA EN VALOR BVRD YRIGOYEN TRAMO BVRD CONSTITUYENTES - URQUIZA

PLANTA DEMOLICIÓN / REFORMAS

|        |       |        |        |       |          |
|--------|-------|--------|--------|-------|----------|
| LAM N° | I0    | DIBUJO | S.G.C. | FECHA | DIC 2022 |
| ESCALA | 1:200 | REVISÓ | H.G.M. | NOTAS |          |

Coordinación de  
**PLANIFICACIÓN**  
Municipalidad de Concepción del Uruguay

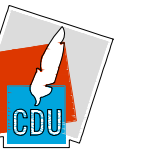

MUNICIPALIDAD DE CONCEPCION DEL URUGUAY

(152) BV. CONSTITUYENTES

CALLE: SCELZI

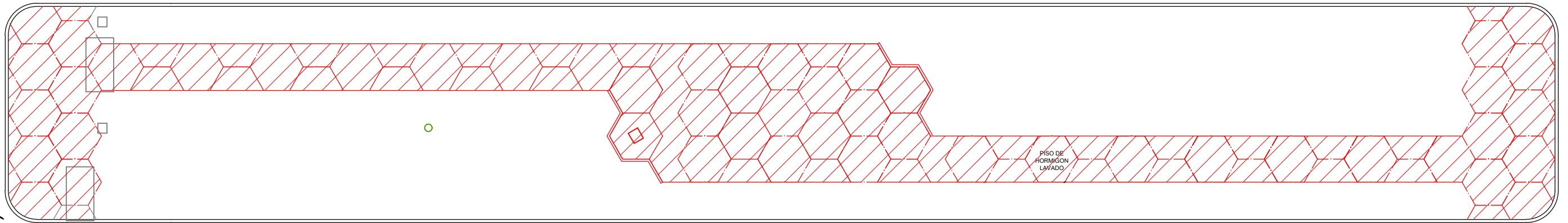

ELEMENTOS A DEMOLER 278m<sup>2</sup>



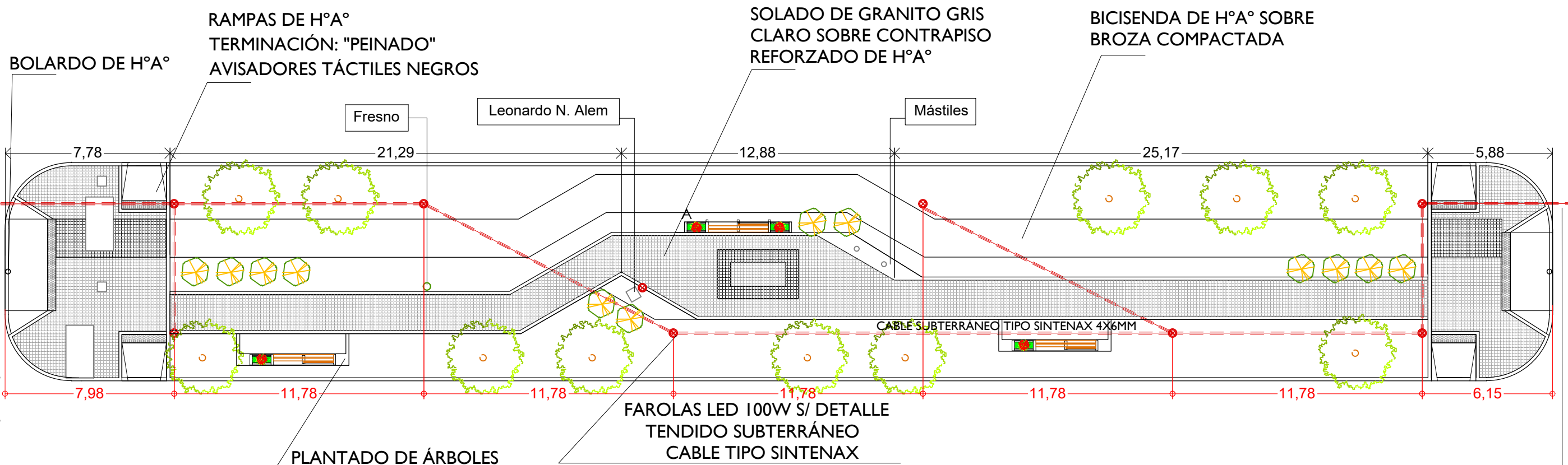

(152) BV. CONSTITUYENTES

CALLE: SCELZI



CRUCE POR PAVIMENTO EN CAÑO GALVANIZADO - INCLUYE ROTURA Y REPARACION

\*MEDIDAS DE REFERENCIA A REPLANTEAR EN OBRA

-  SOLADO PEATONES: 230 m<sup>2</sup>
-  SOLADO BICISENDA: 109m<sup>2</sup>
-  LUMINARIAS: 8 u.
-  BANCOS: 1 u. tipo A y 2 u. tipo B
-  ÁRBOLES: 11 u.

PUESTA EN VALOR BVRD YRIGOYEN TRAMO BVRD CONSTITUYENTES - URQUIZA

PLANTA DEMOLICIÓN / REFORMAS

|        |       |        |        |       |          |
|--------|-------|--------|--------|-------|----------|
| LAM N° | II    | DIBUJO | S.G.C. | FECHA | DIC 2022 |
| ESCALA | 1:200 | REVISÓ | H.G.M. | NOTAS |          |

 Coordinación de  
**PLANIFICACIÓN**  
 Municipalidad de Concepción del Uruguay

  
**MUNICIPALIDAD DE CONCEPCION DEL URUGUAY**

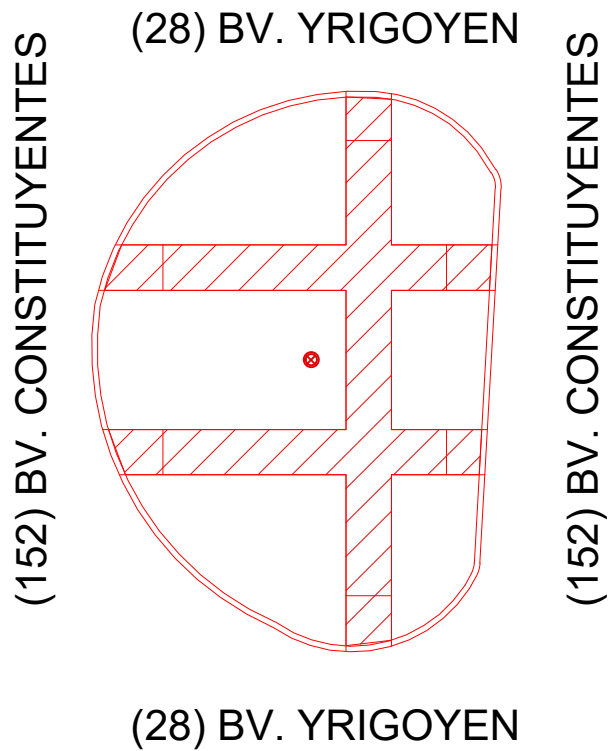

 ELEMENTOS A DEMOLER 38m<sup>2</sup>

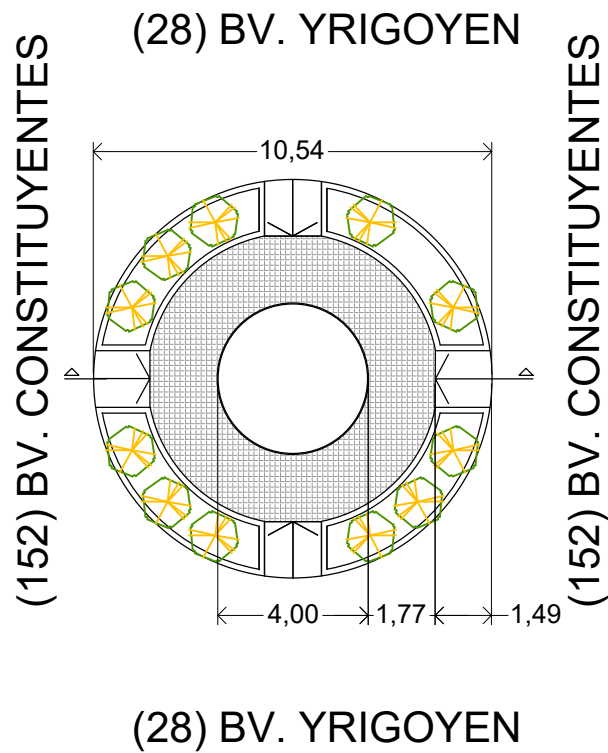

PUESTA EN VALOR BVRD YRIGOYEN TRAMO BVRD CONSTITUYENTES - URQUIZA

PLANTA DEMOLICIÓN / REFORMAS

|        |       |        |        |       |          |
|--------|-------|--------|--------|-------|----------|
| LAM N° | 12    | DIBUJO | S.G.C. | FECHA | DIC 2022 |
| ESCALA | 1:200 | REVISÓ | H.G.M. | NOTAS |          |



Coordinación de  
**PLANIFICACIÓN**  
Municipalidad de Concepción del Uruguay



MUNICIPALIDAD  
DE CONCEPCION DEL URUGUAY

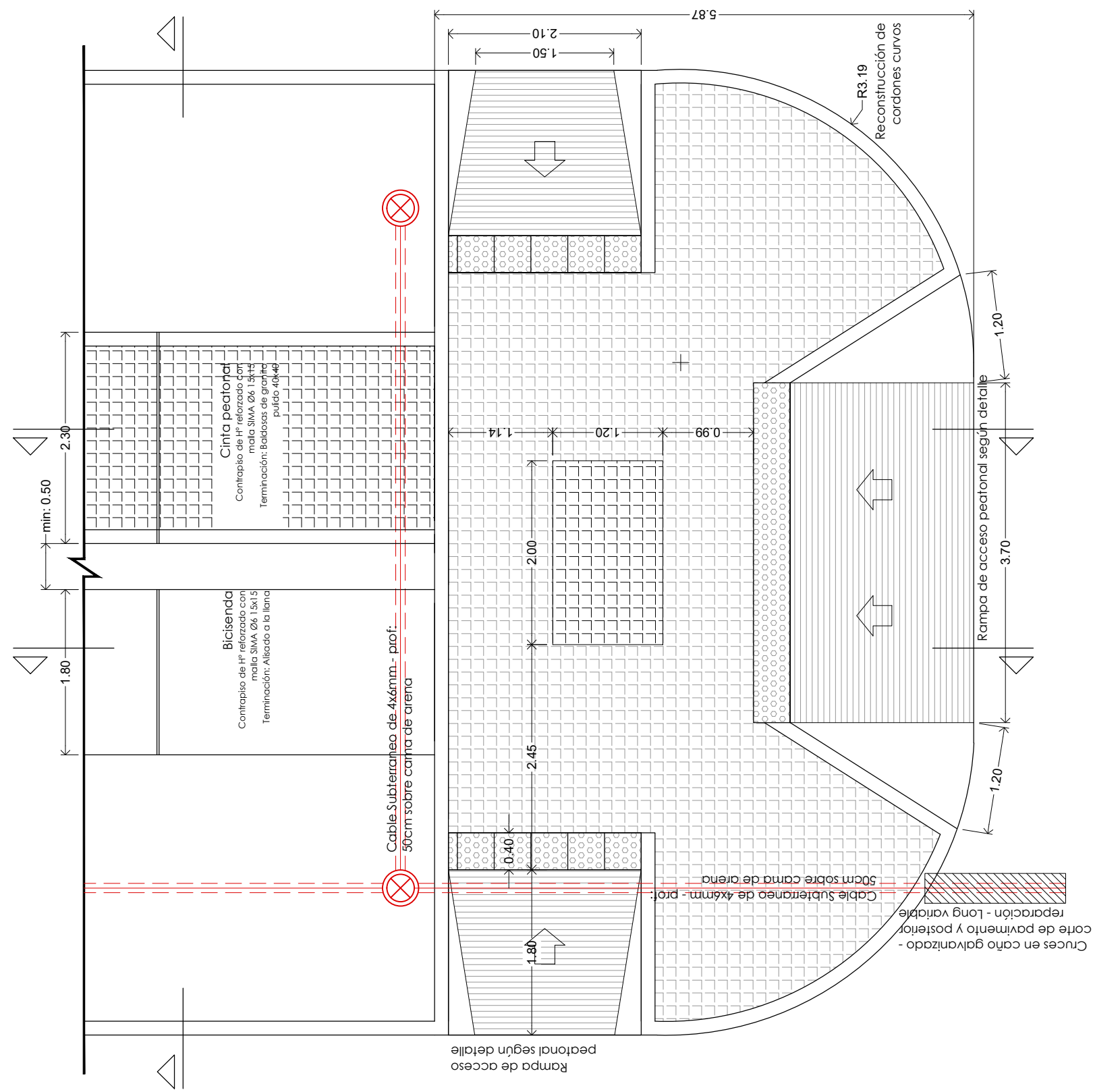
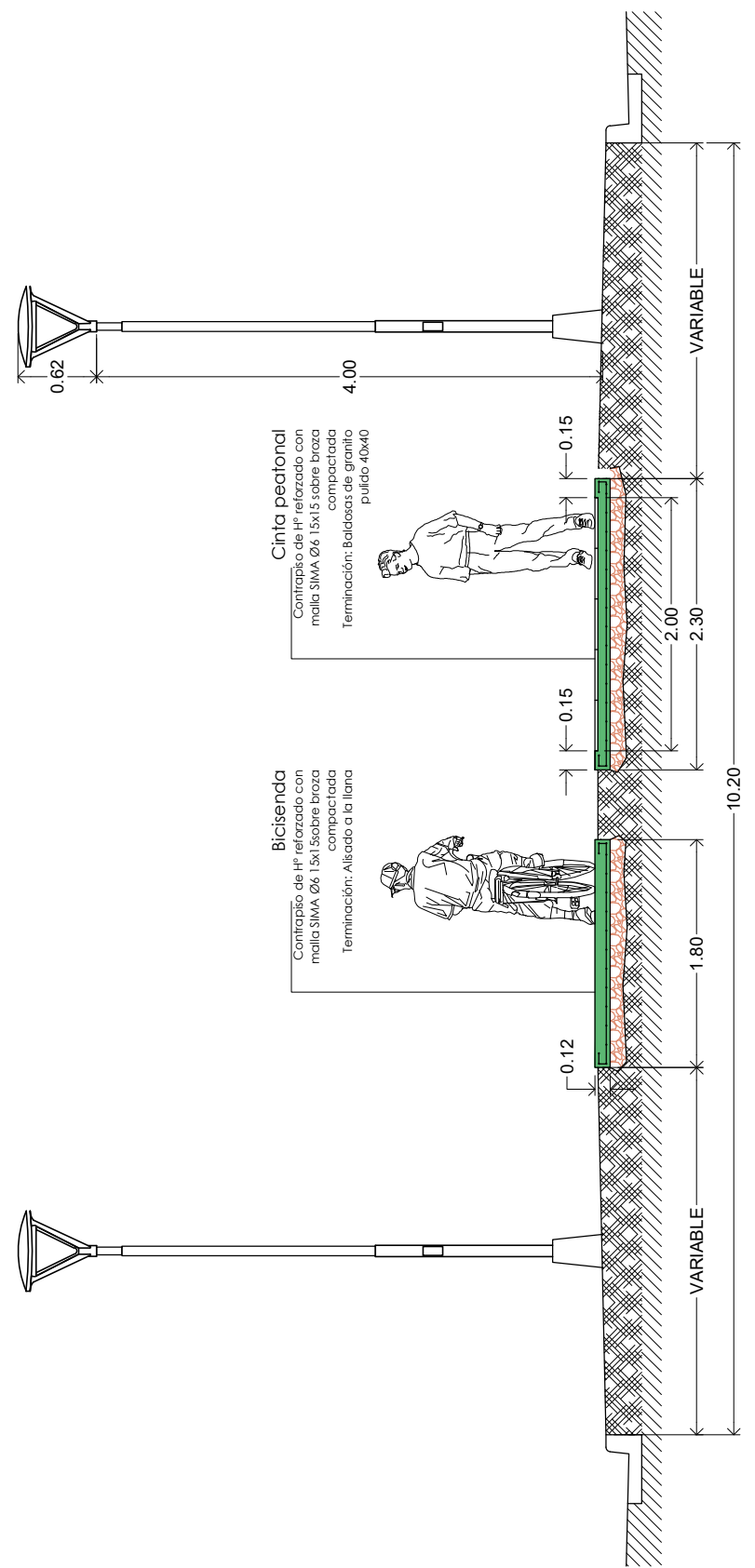

PUESTA EN VALOR BVRD YRIGOYEN TRAMO BVRD CONSTITUYENTES - URQUIZA

DETALLE CABEZAL

|        |         |        |        |       |          |
|--------|---------|--------|--------|-------|----------|
| LAM N° | 13      | DIBUJO | S.G.C. | FECHA | DIC 2022 |
| ESCALA | GRÁFICA | REVISÓ | H.G.M. | NOTAS |          |

Coordinación de  
**PLANIFICACIÓN**  
 Municipalidad de Concepción del Uruguay



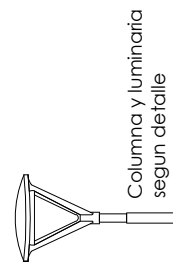

Columna y luminaria según detalle

**Bicisenda**  
 Contrapiso de H<sup>o</sup> reforzado con malla SIMA Ø6 15x15 sobre broza compactada  
 Terminación: Alisado a la llana

**Cabezal**  
 Contrapiso de H<sup>o</sup> reforzado con malla SIMA Ø6 15x15 sobre broza compactada  
 Terminación: Baldosas de granito pulido 40x40

Rampa de acceso peatonal según detalle

**Cinta peatonal**  
 Contrapiso de H<sup>o</sup> reforzado con malla SIMA Ø6 15x15 sobre broza compactada  
 Terminación: Baldosas de granito pulido 40x40

**Cabezal**  
 Contrapiso de H<sup>o</sup> reforzado con malla SIMA Ø6 15x15 sobre broza compactada  
 Terminación: Baldosas de granito pulido 40x40

Rampa de acceso peatonal según detalle

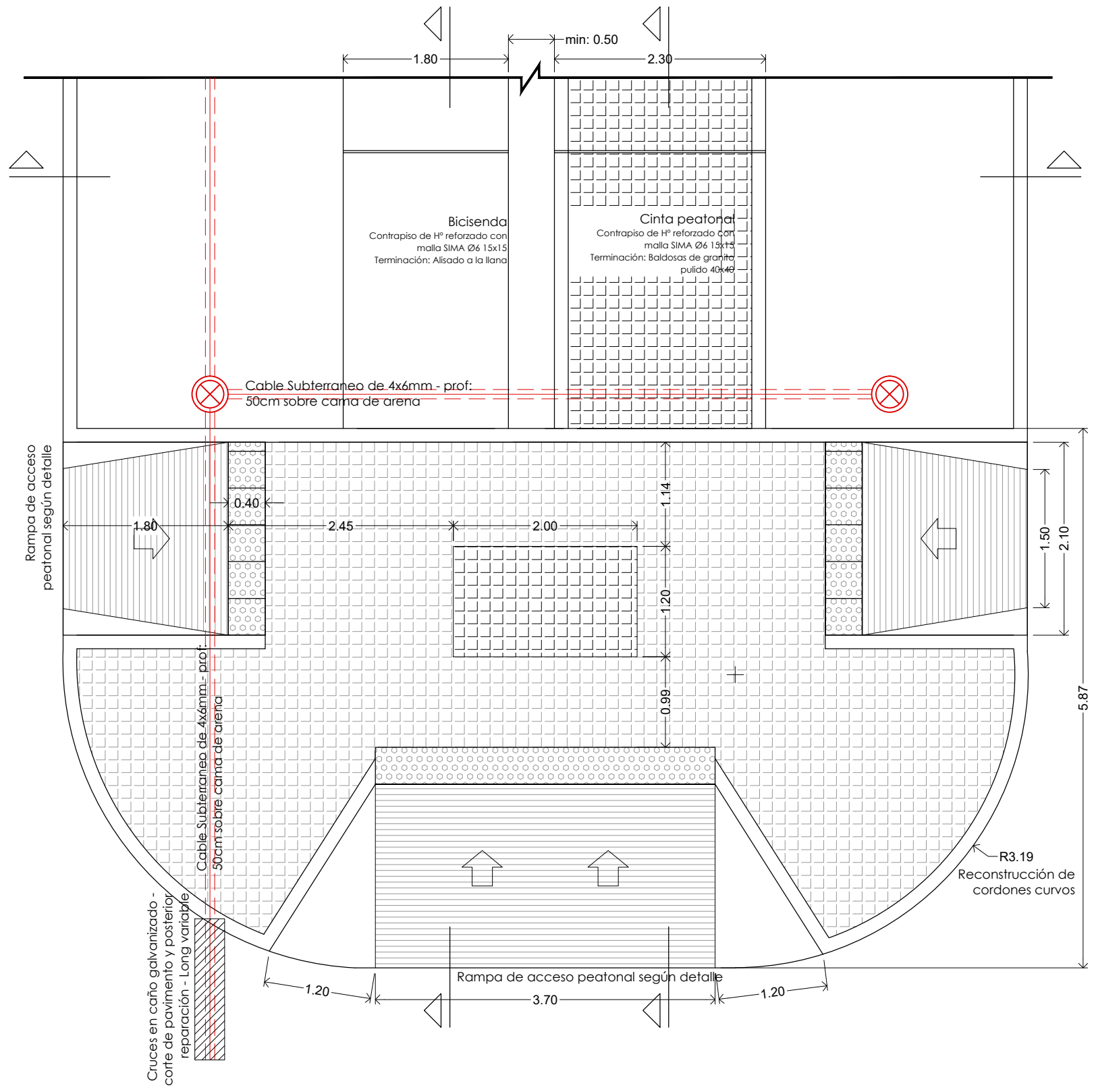

PUESTA EN VALOR BVRD YRIGOYEN TRAMO BVRD CONSTITUYENTES - URQUIZA

DETALLE CABEZAL

|        |         |        |        |       |          |
|--------|---------|--------|--------|-------|----------|
| LAM N° | 14      | DIBUJO | S.G.C. | FECHA | DIC 2022 |
| ESCALA | GRÁFICA | REVISÓ | H.G.M. | NOTAS |          |

Coordinación de  
**PLANIFICACIÓN**  
 Municipalidad de Concepción del Uruguay



MUNICIPALIDAD DE CONCEPCION DEL URUGUAY

Contrapiso 10cm  
c/malla  
electrosoldada Ø6mm  
15x15  
terminación texturada

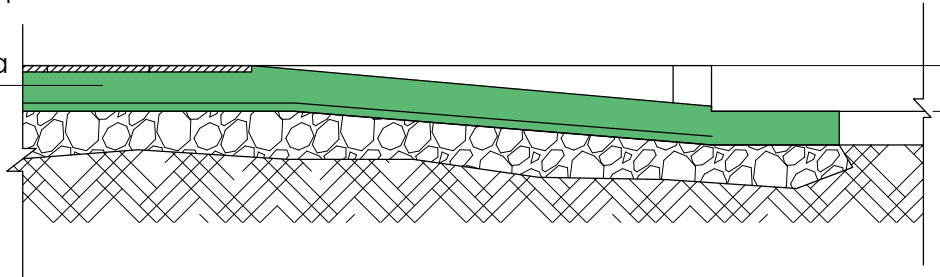

Losetas de  
avisadores táctiles  
negras

Contrapiso 10cm  
c/malla electrosoldada  
Ø6mm 15x15  
terminación texturada

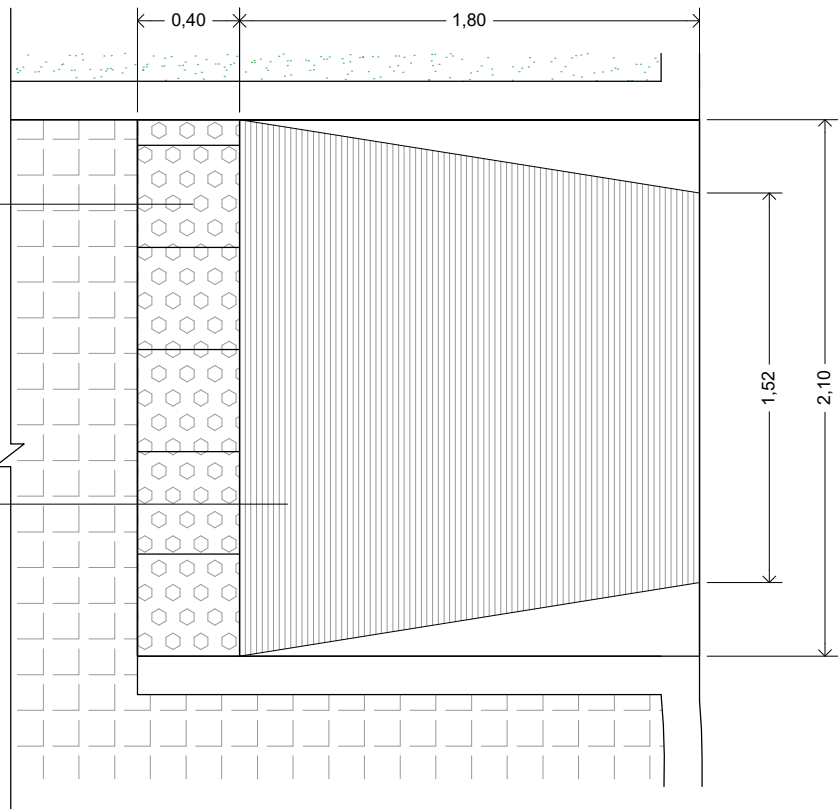

PUESTA EN VALOR BVRD YRIGOYEN TRAMO BVRD CONSTITUYENTES - URQUIZA

DETALLE RAMPA LATERAL

|        |    |        |        |       |          |
|--------|----|--------|--------|-------|----------|
| LAM N° | 15 | DIBUJO | S.G.C. | FECHA | DIC 2022 |
| ESCALA |    | REVISÓ | H.G.M. | NOTAS |          |



Coordinación de  
**PLANIFICACIÓN**  
Municipalidad de Concepción del Uruguay

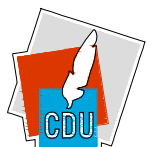

MUNICIPALIDAD  
DE CONCEPCION DEL URUGUAY

Contrapiso 10cm c/malla  
electrosoldada Ø6mm 15x15  
terminación texturada

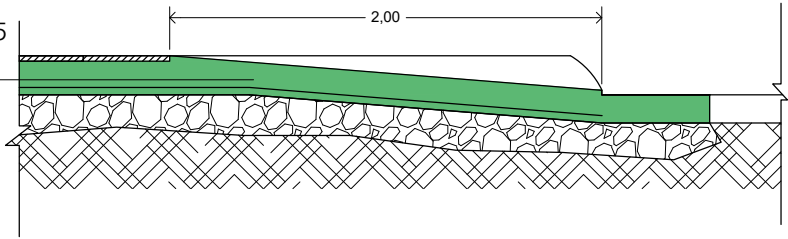

Losetas de avisadores táctiles  
negras

Contrapiso 10cm c/malla  
electrosoldada Ø6mm 15x15  
terminación texturada

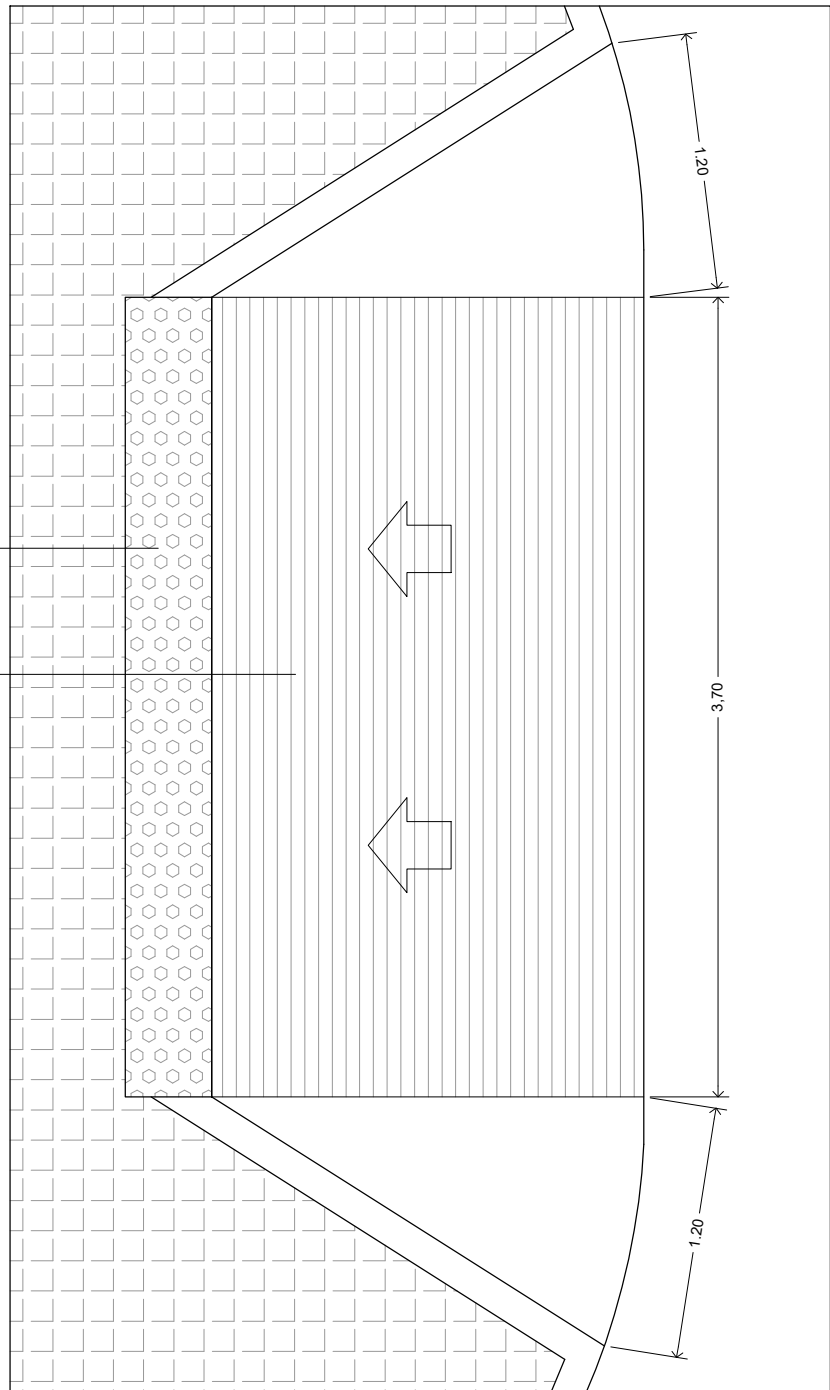

PUESTA EN VALOR BVRD YRIGOYEN TRAMO BVRD CONSTITUYENTES - URQUIZA

DETALLE RAMPA CENTRAL

|        |    |        |        |       |          |
|--------|----|--------|--------|-------|----------|
| LAM N° | 16 | DIBUJO | S.G.C. | FECHA | DIC 2022 |
| ESCALA |    | REVISÓ | H.G.M. | NOTAS |          |



Coordinación de  
**PLANIFICACIÓN**  
Municipalidad de Concepción del Uruguay

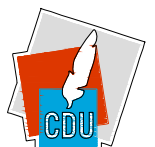

MUNICIPALIDAD  
DE CONCEPCION DEL URUGUAY



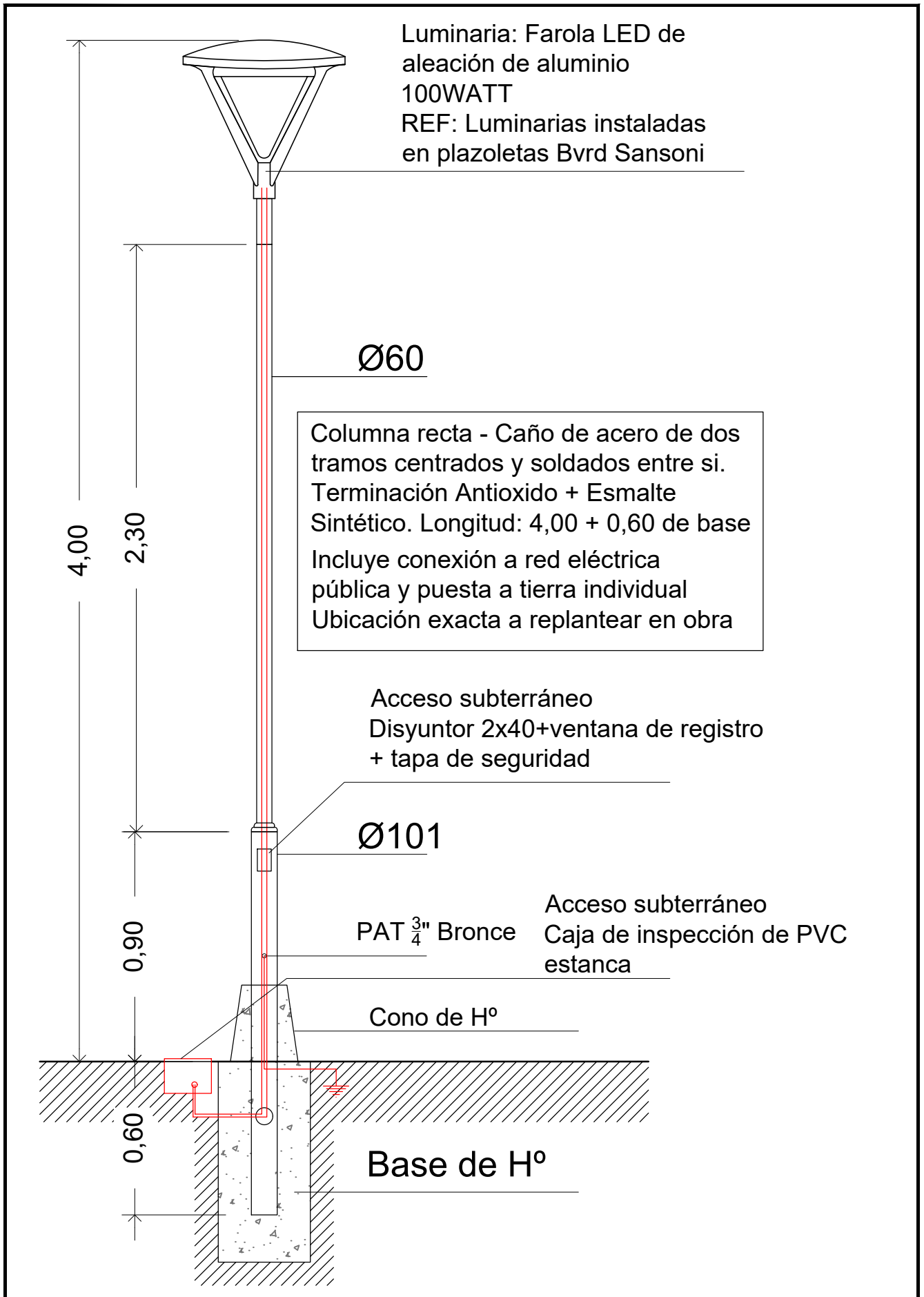

PUESTA EN VALOR BVRD YRIGOYEN TRAMO BVRD CONSTITUYENTES - URQUIZA

DETALLE COLUMNA Y LUMINARIA PEATONAL

|        |    |        |        |       |          |
|--------|----|--------|--------|-------|----------|
| LAM N° | 17 | DIBUJO | S.G.C. | FECHA | DIC 2022 |
| ESCALA |    | REVISÓ | H.G.M. | NOTAS |          |



Coordinación de  
**PLANIFICACIÓN**  
Municipalidad de Concepción del Uruguay



MUNICIPALIDAD  
DE CONCEPCION DEL URUGUAY

Cableado Subterráneo entubado  
 Cable 4x6mm\*  
 Malla de seguridad p/cable subetráneo

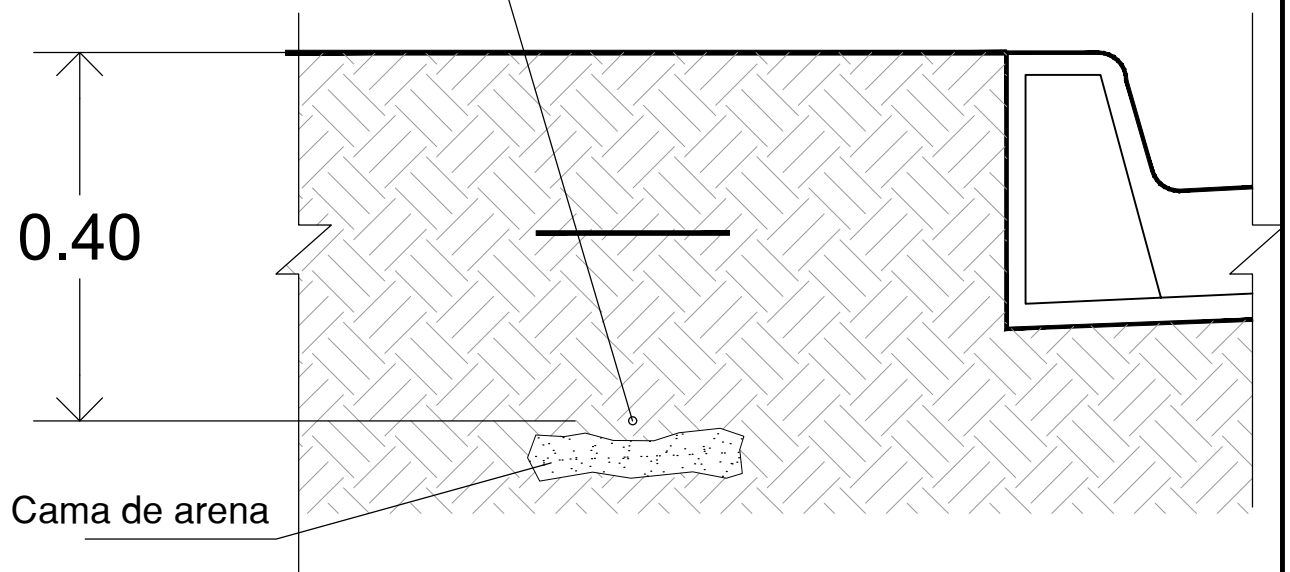

\*O la sección que resulte del cálculo de potencias realizado por la contratista

PUESTA EN VALOR BVRD YRIGOYEN TRAMO BVRD CONSTITUYENTES - URQUIZA

DETALLE CABLE SUBTERRÁNEO

|        |    |        |        |       |          |
|--------|----|--------|--------|-------|----------|
| LAM N° | 18 | DIBUJO | S.G.C. | FECHA | DIC 2022 |
| ESCALA |    | REVISÓ | H.G.M. | NOTAS |          |



Coordinación de  
**PLANIFICACIÓN**  
 Municipalidad de Concepción del Uruguay



MUNICIPALIDAD  
 DE CONCEPCION DEL URUGUAY

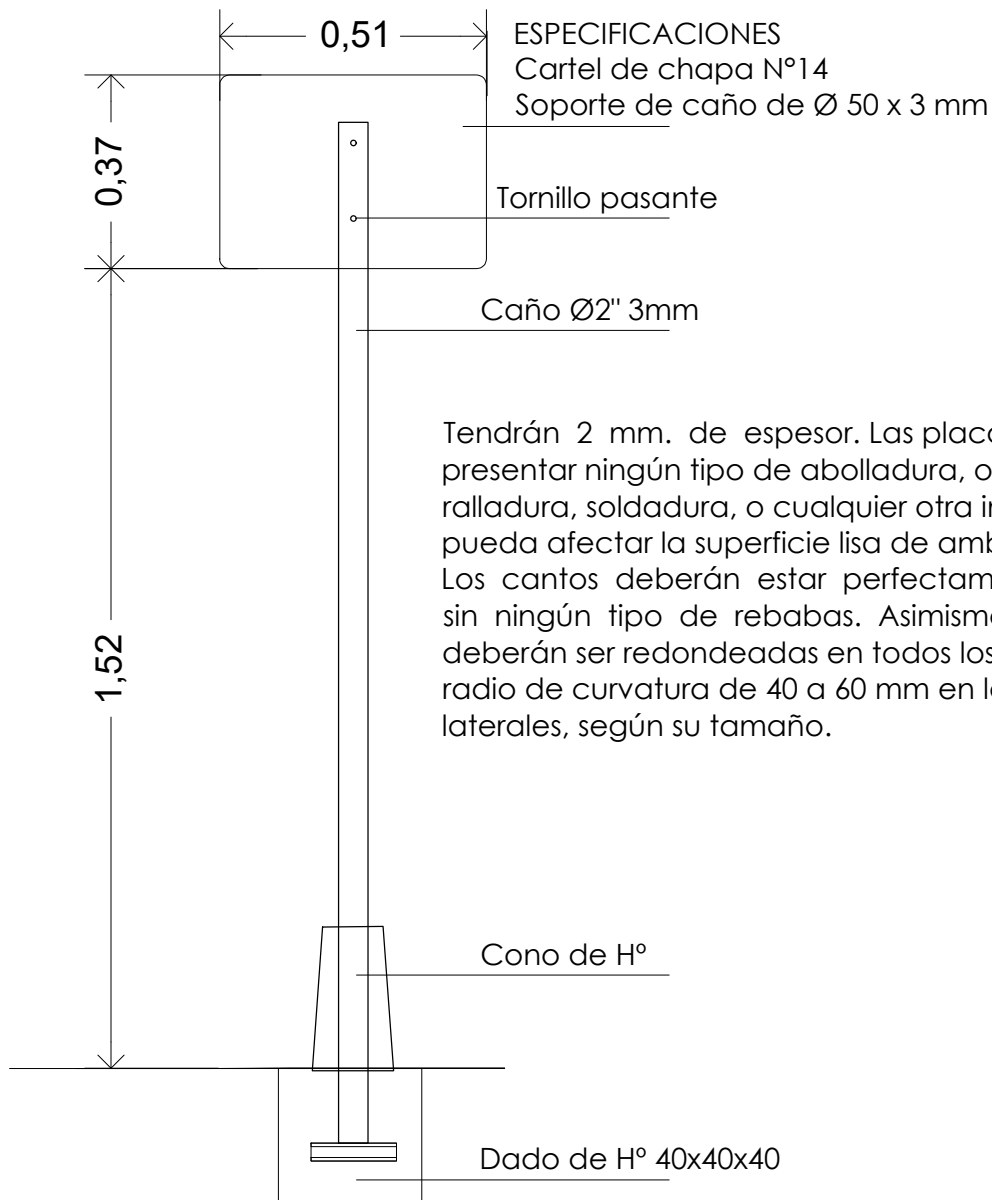
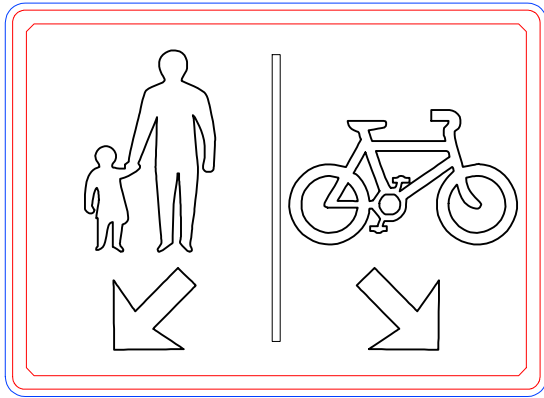

PUESTA EN VALOR BVRD YRIGOYEN TRAMO BVRD CONSTITUYENTES - URQUIZA

DETALLE CARTELERÍA

|        |    |        |        |       |          |
|--------|----|--------|--------|-------|----------|
| LAM N° | 19 | DIBUJO | S.G.C. | FECHA | DIC 2022 |
| ESCALA |    | REVISÓ | H.G.M. | NOTAS |          |



Coordinación de  
**PLANIFICACIÓN**  
 Municipalidad de Concepción del Uruguay



MUNICIPALIDAD  
 DE CONCEPCION DEL URUGUAY

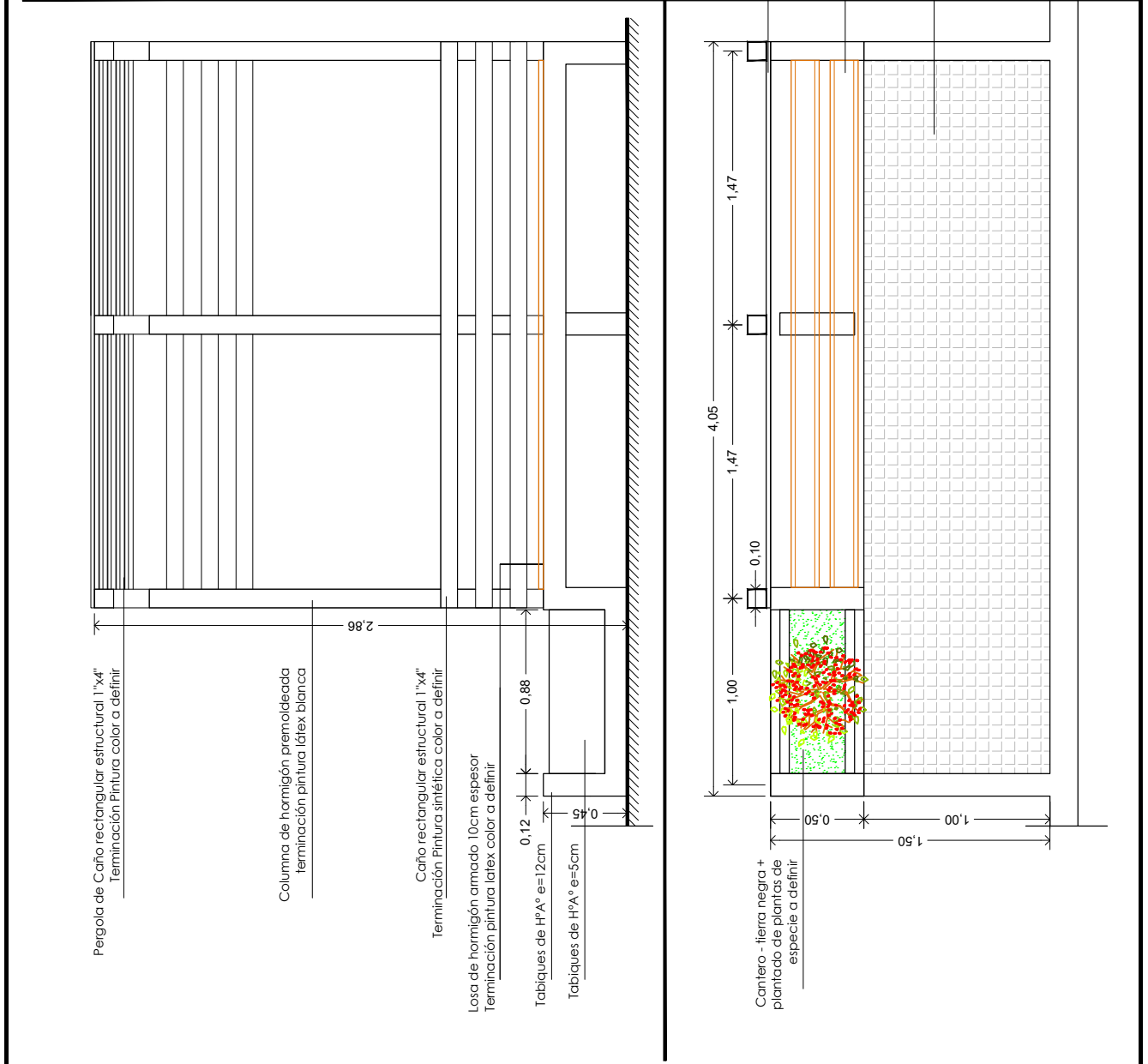
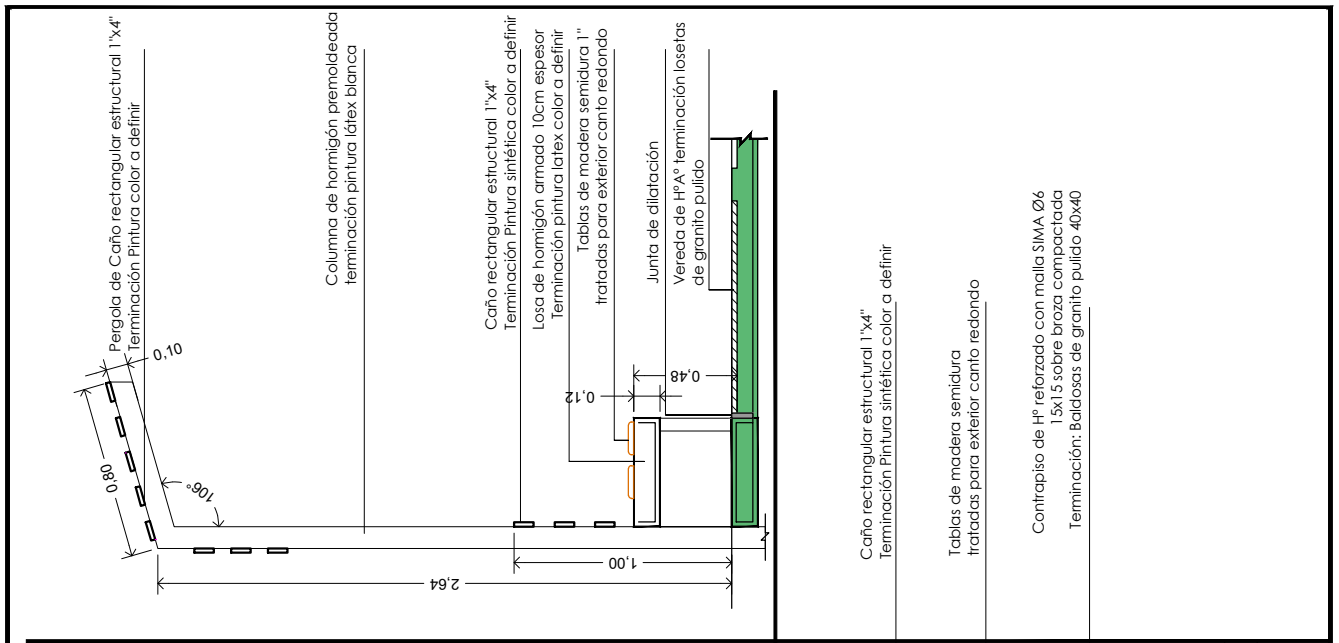

PUESTA EN VALOR BVRD YRIGOYEN TRAMO BVRD CONSTITUYENTES - URQUIZA

DETALLE BANCOS TIPO A

|        |    |        |        |       |          |
|--------|----|--------|--------|-------|----------|
| LAM N° | 20 | DIBUJO | S.G.C. | FECHA | DIC 2022 |
| ESCALA |    | REVISÓ | H.G.M. | NOTAS |          |

 Coordinación de  
**PLANIFICACIÓN**  
 Municipalidad de Concepción del Uruguay

  
**MUNICIPALIDAD DE CONCEPCION DEL URUGUAY**

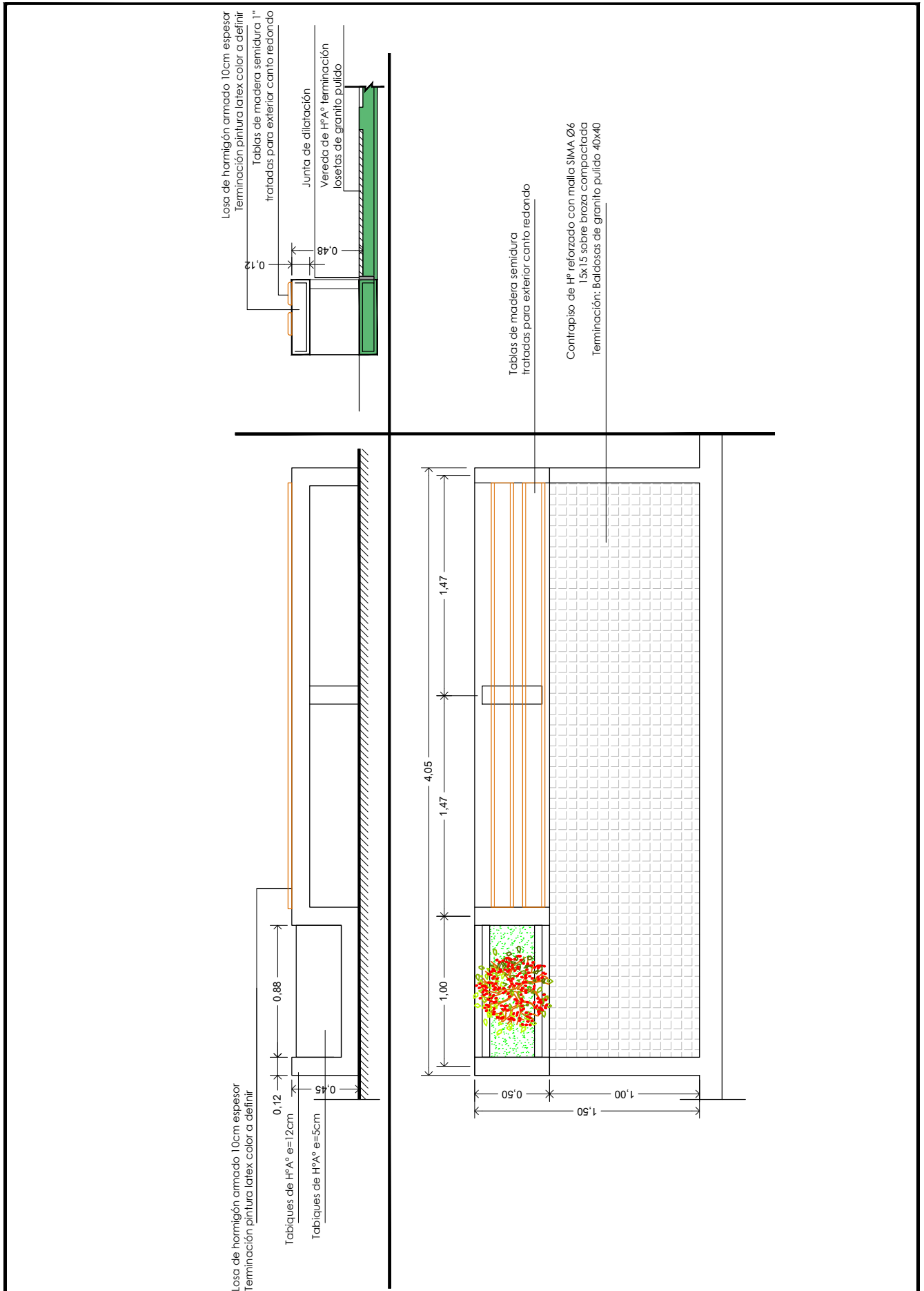

PUESTA EN VALOR BVRD YRIGOYEN TRAMO BVRD CONSTITUYENTES - URQUIZA

DETALLE BANCOS TIPO B

|        |    |        |        |       |          |
|--------|----|--------|--------|-------|----------|
| LAM N° | 21 | DIBUJO | S.G.C. | FECHA | DIC 2022 |
| ESCALA |    | REVISÓ | H.G.M. | NOTAS |          |



Coordinación de  
**PLANIFICACIÓN**  
Municipalidad de Concepción del Uruguay



MUNICIPALIDAD  
DE CONCEPCION DEL URUGUAY

Caja medidor trifásico sin RST p/embutir medidas: L 265 x H 415 x P 210 (CONEXTUBE)

Caño Ø50 doble aislación

Contrapiso Reforzado

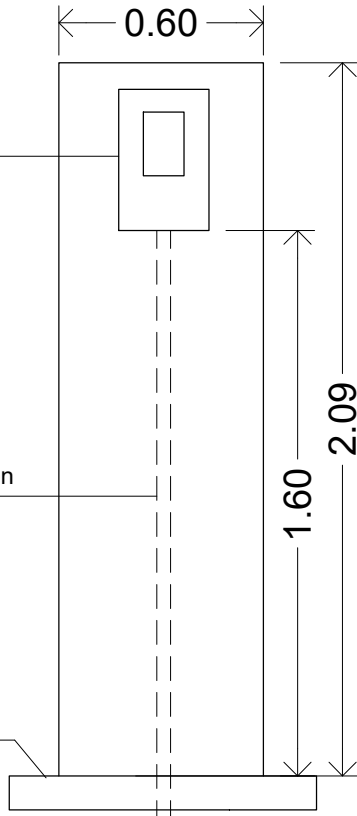

VISTA FRONTAL

Revestimiento lad cemento

PVC de 9 Mod. con Puerta y Aloj. p/ Candado, medidas: 230 x 170 x 85

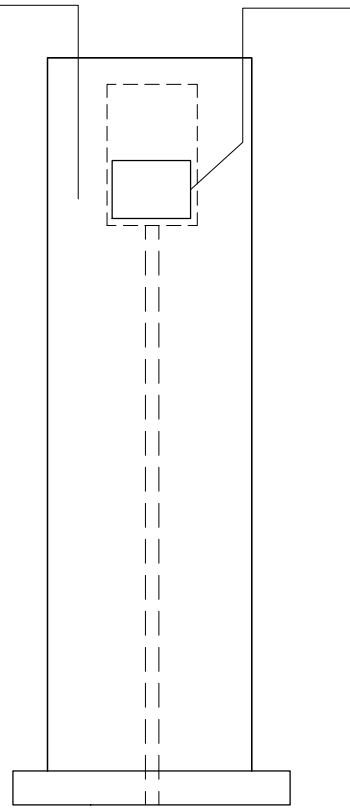

VISTA POSTERIOR

Contrapiso Reforzado

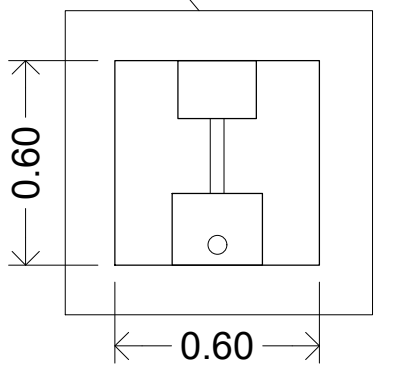

PLANTA

Caño Ø50 doble aislación

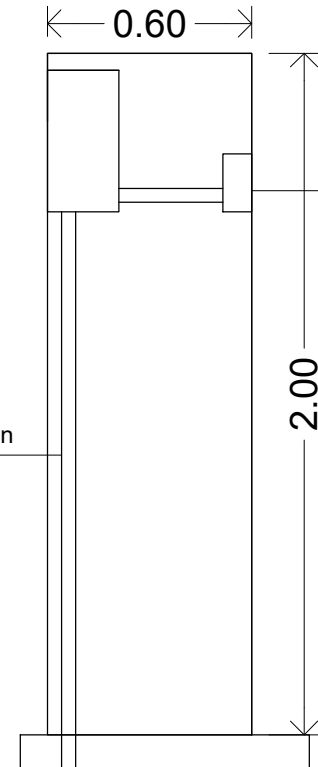

PVC de 9 Mod. con Puerta y Aloj. p/ Candado, medidas: 230 x 170 x 85

PUESTA EN VALOR BVRD YRIGOYEN TRAMO BVRD CONSTITUYENTES - URQUIZA

PILAR DE REFERENCIA - CONEXIÓN SUBTERRÁNEA

|        |    |        |        |       |          |
|--------|----|--------|--------|-------|----------|
| LAM N° | 22 | DIBUJO | S.G.C. | FECHA | DIC 2022 |
| ESCALA |    | REVISÓ | H.G.M. | NOTAS |          |



Coordinación de  
**PLANIFICACIÓN**  
Municipalidad de Concepción del Uruguay



MUNICIPALIDAD DE CONCEPCION DEL URUGUAY



OBRA: PUESTA EN VALOR BVRD YRIGOYEN, TRAMO J.J. DE URQUIZA / BVRD CONSTITUYENTES

| CÓMPUTO MATERIALES Y MANO DE OBRA |   |     |                     | UNITARIO | TOTAL | RUBROS | INCIDENCIA (%) |
|-----------------------------------|---|-----|---------------------|----------|-------|--------|----------------|
| RUBRO                             | DESCRIPCION DE LOS TRABAJOS   | Un. | Cantidad<br>Métrica |          |       |        |                |
| <b>1</b>                          | <b>TRABAJOS PRELIMINARES</b>  |     |                     |          |       |        |                |
| 1.1                               | Cartel reglamentario de Obra (2u. De 3x4)   | m2  | 24,00               |          |       |        |                |
| 1.2                               | Demolición de vereda existente  | m2  | 3045,00             |          |       |        |                |
| 1.3                               | Demolición de canteros, bancos y pérgolas   | gl  | 1,00                |          |       |        |                |
| <b>2</b>                          | <b>MOVIMIENTO DE TIERRA</b>   |     |                     |          |       |        |                |
| 2.1                               | Desmante-retiro capa vegetal de tierra mecánico 1475,77m2 x 0,30 prof-(cintas peatonales y cabezales)   | m3  | 660,18              |          |       |        |                |
| 2.2                               | Desmante-retiro capa vegetal de tierra mecánico 0,30 prof - 798,66 x 0,30 (bicisendas)  | m3  | 334,38              |          |       |        |                |
| <b>3</b>                          | <b>PISOS</b>  |     |                     |          |       |        |                |
| 3.1                               | Solado de H°A° 10cm s/broza compactada (bicisendas) - terminación alisado de cemento llaneado - juntas c/3 mts  | m2  | 1114,60             |          |       |        |                |
| 3.2                               | Sub base de broza compactada bicisendas y cintas peatonales y cabezales e=0,2   | m3  | 669,44              |          |       |        |                |
| 3.3                               | Contrapiso reforzado de H°A° (cintas peatonales y cabezales)  | m2  | 3347,20             |          |       |        |                |
| 3.4                               | Provisión y colocación de piso de granito gris incluye carpeta niveladora (cintas peatonales y cabezales)   | m2  | 2232,60             |          |       |        |                |
| 3.5                               | Provisión de piso de granito negro incluye carpeta niveladora   | m2  | 200,00              |          |       |        |                |
| 3.6                               | Realización de cordón sobre calzada Plazoleta esq. Maipu y rotonda esq. constituyentes  | ml  | 40,00               |          |       |        |                |
| <b>4</b>                          | <b>MOBILIARIO URBANO</b>  |     |                     |          |       |        |                |
| 4.1                               | Bancos de hormigón visto y madera semidura con canteros y pérgolas (incl tierra y plantas a definir) elaborados in situ según detalles - 7u tipo A (pérgolas) y 12 u tipo A | Un. | 11,00               |          |       |        |                |
| 4.2                               | Bancos de hormigón visto y madera semidura con canteros (incl tierra y plantas a definir) elaborados in situ según detalles - 7u tipo A (pérgolas) y 12 u tipo B            | Un. | 22,00               |          |       |        |                |
| 4.3                               | Cartelería según detalle  | Un. | 22,00               |          |       |        |                |
| 4.4                               | Rampas laterales 1,50x2m incluido losetas avisadores táctiles 40x40   | Un. | 44,00               |          |       |        |                |
| 4.5                               | Rampas acceso plazoleta. 3,7x2m Incluido losetas avisadores táctiles 40x40  | Un. | 26,00               |          |       |        |                |
| 4.6                               | Cestos de basura según detalle (a proveer por el municipio)   | Un. | 11,00               |          |       |        |                |
| 4.7                               | Bolardo de H°A° en rampa de acceso  | Un. | 22,00               |          |       |        |                |
| 4.8                               | Mástiles  | Un. | 6,00                |          |       |        |                |
| <b>5</b>                          | <b>JARDINERÍA</b>   |     |                     |          |       |        |                |
| 5.1                               | Plantado de arbustos especies a definir (15 x plazoleta y rotonda)  | Un. | 176,00              |          |       |        |                |
| 5.2                               | Plantado de cesped (50%)  | m2  | 1298,00             |          |       |        |                |
| 5.3                               | Plantado de arboles medianos (min 2m de altura) especies a definir  | Un. | 83,00               |          |       |        |                |
| <b>6</b>                          | <b>INSTALACIONES ELÉCTRICAS</b>   |     |                     |          |       |        |                |
| 6.1                               | Provisión e instalación de columna y artefacto de iluminación LED tipo Apolo - Incluye llave térmica, caja de inspección y puesta a tierra)                                 | Un. | 90,00               |          |       |        |                |
| 6.2                               | Provisión e instalación reflector LED para exterior 20W incluye conexión a red principal (iluminación monumentos)   | Un. | 5,00                |          |       |        |                |
| 6.3                               | Cables subterráneos de 4x6mm - prof: 50cm sobre cama de arena - incl malla roja de protección 15cm de ancho   | ml  | 1065,50             |          |       |        |                |
| 6.4                               | Cruces en caño galvanizado - corte de pavimento y posterior reparación + cable 4x6mm tipo sintenac.   | ml  | 202,00              |          |       |        |                |
| 6.5                               | Pilar de acometida según detalle. Incluye Acometida subterránea desde red pública + tablero + medidor + gestión ante ENERSA - Ubicación a definir                           | Un. | 2,00                |          |       |        |                |
| <b>7</b>                          | <b>VARIOS</b>   |     |                     |          |       |        |                |
| 7.1                               | Pintura vial para bicisendas  | m2  | 10,00               |          |       |        |                |
| 7.2                               | Puesta en valor monumetos existentes según planos (reparación de revoques, pintado, reconstrucción de pedestal de busto Arturo Illia)                                       | gl  | 1,00                |          |       |        |                |
| 7.3                               | Retiro de semáforos en esquina JJ Urquiza y Rotonda Bvrd Yrigoyen y Constituyentes - incluye excavación, bases para nuevos semáforos - ubicación a definir)                 | Un. | 6,00                |          |       |        |                |
| 7.4                               | Colocación de ciclisteros (a proveer por el municipio)  | Un. | 11,00               |          |       |        |                |